

A2-81

| | |
|-----------------------------------|---------------------|
| Bredd | 100x60 cm |
| Antal ugnar med energideklaration | 2 |
| Kavitets värmeälla | Elektrisk |
| Typ av håll | Gashäll |
| Huvudugn, typ | Termoventilerad ugn |
| Typ av extraugn | Statisk |
| Rengöringssystem huvudugn | Katalytisk |
| EAN-kod | 8017709256746 |
| Energiklass | A |
| Energiklass, andra ugnen | B |



Estetisk linje



| | | | |
|-----------------------------------|---------------------------------|--------------------------|----------------------------|
| Design | Professional | Typ av kontroller | Vred |
| Ytbehandling kontrollpanel | Rostfritt stål anti fingerprint | Kontrollvred | Smeg Classic |
| Estetik | Classic | Färg på vred | Rostfritt stål |
| Logotyp | Assembled st/steel | Antal vred | 10 |
| Färg | Rostfritt stål | Färg screentryck | Svart |
| Position logga | Panel under ugnen | Typ av display | Touch |
| Finish | Sidenmatt | Lucka | Med 2 horisontella paneler |
| Bakkantslist | Ja | Typ av ugnsglas | Eclipse |
| Serie | Opera | Ugnshandtag | Smeg Classic |
| Färg på ram runt håll | Rostfritt stål | Färg på handtag | Borstat rostfritt stål |
| Typ av pannställ | Gjutjärn | Ugnsutrymme | Låda |

Program/funktioner

Antal tillagningsfunktioner 8

Traditionella tillagningsfunktioner

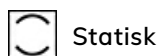

Statisk



Fläktassisterad



Varmluft



Eco



Liten grill



Stor grill

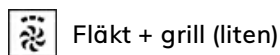

Fläkt + grill (liten)

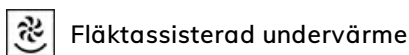

Fläktassisterad undervärme

Rengöringsfunktioner

Katalytisk

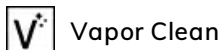

Program/funktioner - extraugn

Tillagningsfunktioner i ugn 2

4

Traditionella ugnsfunktioner i ugn 2

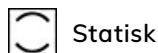

Statisk

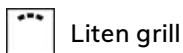

Liten grill



Stor grill

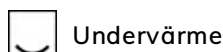

Undervärme

Tekniska egenskaper - håll



Totalt antal kokzoner 6

Vänster fram - Gas- SRD - 1.80 kW

Vänster bak - Gas-2 URP (dubbel) - 4.20 kW

Mitten fram - Gas -AUX - 1.00 kW

Mitten bak - Gas- SRD - 1.80 kW

Höger fram - Gas-2 URP (dubbel) - 4.20 kW

Höger bak - Gas- RP - 3.00 kW

Brännare Standard

Säkerhetsventiler

Ja

Aktivering av gas via vred

Ja

Brännarlock

Svart matt emalj

Tekniska specifikationer - huvudugn



| | |
|------------------------------------|------------------|
| Antal ljuskällor | 1 |
| Antal fläktar | 1 |
| Nettovolym 1:a ugn | 61 l |
| Bruttovolym 1:a ugn | 70 l |
| Material ugn | Ever Clean emalj |
| Antal hyllplan | 4 |
| Typ av hyllplan | Metallstegar |
| Typ av ljuskälla | Halogenlampor |
| Effekt lampa | 40 W |
| Programmering av tillagningstid | Start/stopp |
| Ljuset aktiveras när luckan öppnas | Ja |
| Luckhängning | Underhängd |
| Avtagbar lucka | Ja |

| | |
|---------------------------------------|------------------|
| Antal glas i ugnsluckan | 3 |
| Antal värmereflekterande glas i lucka | 2 |
| Säkerhetstermostat | Ja |
| Kylsystem | Tangentialt |
| Nettomått på ugnens insida (HxBxD) | 316x460x412 mm |
| Inställning av temperatur | Elektromekaniskt |
| Effekt undervärme | 1200 W |
| Effekt övervärme | 1000 W |
| Grillelement | 1700 W |
| Värmeelement bred grill - effekt | 2 700 W |
| Effekt varmluftselement | 2 000 W |
| Typ av grill | Elektrisk |
| Nedvikbart grillelement | Ja |

Alternativ för huvudugn

| | | | |
|-------------|----|----------------|--------|
| Timer | Ja | Min temperatur | 50 °C |
| Koktidslarm | Ja | Max temperatur | 250 °C |

Tekniska specifikationer - extraugn



| | | | |
|--------------------------------|------------------|---------------------------------------|------------------|
| Nettovolym 2:a ugn | 35 l | Antal glas i ugnslucka | 3 |
| Bruttovolym 2:a ugn | 36 l | Antal värmereflekterande glas i lucka | 2 |
| Material ugn | Ever Clean emalj | Skyddstermostat | Ja |
| Antal hyllplan | 4 | Kylsystem | Tangential |
| Typ av hyllplan | Metallstegar | Nettomått på ugnens insida (HxBxD) | 310x255x417 mm |
| Innertak | Ja | Temperatur | Elektromekaniskt |
| Antal ljuskällor | 1 | Undervärme - effekt | 700 W |
| Typ av ljuskälla | Glödlampa | Övervärme - effekt | 600 W |
| Effekt lampa | 25 W | Grillelement | 1300 W |
| Lampan tänds när luckan öppnas | Ja | Stor grill - effekt | 2050 W |
| Luckhängning | Underhängd | Typ av grill | Elektrisk |
| Avtagbar lucka | Ja | | |

Alternativ för extraugn

| | | | |
|--------------------|-------|--------------------|--------|
| Minimum temperatur | 50 °C | Maximum temperatur | 250 °C |
|--------------------|-------|--------------------|--------|

Standardtillbehör - huvudugn och häll

| | | | |
|------------------------|---|----------------------------|---|
| Galler med bakre stopp | 1 | Ugnsgaller | 1 |
| Ugnsplåt 20 mm | 1 | Självrengörande sidoplåtar | 3 |
| Ugnsplåt, 40 mm | 1 | | |

Standardtillbehör - extraugn

| | | | |
|------------------------|---|------------------|---|
| Galler med bakre stopp | 1 | Galler till plåt | 1 |
| Ugnsplåt | 1 | | |

Elektrisk anslutning

| | | | |
|---------------------------------|-----------|-----------------------|------------------|
| Anslutningseffekt | 5300 W | Längd på kabel | 200 cm |
| Ström | 23 A | Typ av sladd | Ja, 2- och 3-fas |
| Spänning | 220-240 V | Frekvens | 50/60 Hz |
| Typ av elkabel som installerats | Ja, 1-fas | Typ av kopplingsplint | 3 Polig |

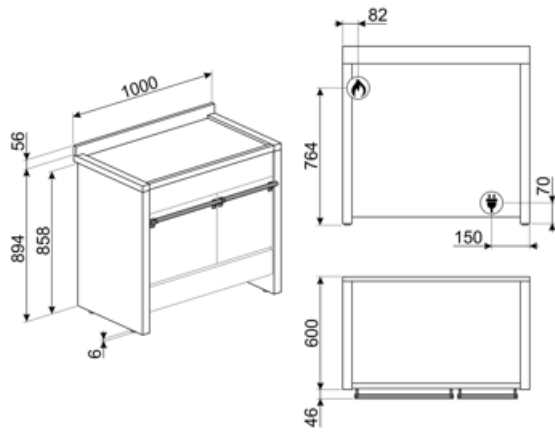

Kompatibela Tillbehör

AIRFRY

Insats för varmluftsfritering AIRFRY. Idealisk för att återskapa traditionell fritering i ugnen, men med färre kalorier och mindre fett. Det låter dig laga snabbt och enkelt rätter som pommes frites, stekta grönsaker och fisk, vilket säkerställer perfekt yta och krispighet.



BBQ

Dubbelsidig grillplatta. Lämplig för att återskapa saftiga och krispiga rätter i ugnen med den typiska smaken av grillad matlagning. Den räfflade sidan är särskilt lämplig för kött och ostar. Den släta sidan för fisk, skaldjur och grönsaker.



BN640

Emaljerad plåt för 60 och 45cm ugnar. Djup: 40mm. Perfekt för huvudrätter som stekar och fisk för att behålla vätskan i maten. Också idealisk för exprementering av lättare krispigare tillbehör.



GRM

Espressoållare för mokabryggare



GTT

Helt utdragbara teleskopskenor (1 nivå) Utdragning: 433 mm Material: Rostfritt stål AISI 430 polerat



KIT2A2-8

Socket, 100 cm, rostfritt stål, passar Opera-spis A2-8



PALPZ

Pizzaspade med fällbart handtag. Dimensioner: B:31,5 x H:32,5. Enkel att använda och förvara. Idealisk för bakning och servering av pizza och andra bakverk på ett säkert och professionellt sätt.



AIRFRY2

Luffritösplåt Perfekt för att skapa traditionell fritering i ugnen, men med mindre kalorier och mindre fett. Med denna funktion går det snabbt och enkelt att laga till maträtter som pommes frites, friterade grönsaker och fisk och garantera perfekt bryning och knaprighet.



BN620-1

Emaljerad plåt för 60 och 45cm ugnar. Djup: 20 mm. Idealisk för tillagning av huvudrätter och smakfulla desserter för att nå maximalt resultat avseende tillagning och smak.



BNP608T

Teflonbelagd bakplåt, 8mm djup. Placeras på ugnsgaller.



GTP

Delvis utdragbara teleskopskenor (1 nivå) Utdragning: 300 mm Material: Rostfritt stål AISI 430 polerat



KIT1A2PY-81

Stänkskydd, 90 x 75 cm, rostfritt stål, passar pyrolytiska Opera A2



KIT3-6

Height extension kit 2 lateral sides (950mm), stainless steel, for Opera cookers A2,A3,A4 (945-965mm)



SFLK1

Luckspärr till inbyggnadsugnar



































SMOLD

7st silikonformar för glass, isglass, praliner, iskuber, eller matportioner. Klarar temperaturer från -60°C till +230°C

Symbols glossary

| | |
|---|---|
|  <p>Kraftiga gjutjärnsgaller: för maximal stabilitet och styrka.</p> |  <p>Katalytisk rengöring: systemet garanterar perfekt hygien inuti ugnen tack vare de tre självrengörande panelerna belagda med en speciell emalj som stöter ifrån fett och lukt orsakad av matlagning.</p> |
|  <p>A: Product drying performance, measured from A+++ to D / G depending on the product family</p> |  <p>Installation i stapel</p> |
|  <p>Kontrollvred</p> |  <p>Luftkylsystem: för att säkerställa en säker yttemperatur.</p> |
|  <p>...</p> |  <p>3 Skikt glas i luckan</p> |
|  <p>Produktens energimärkning, mätt från A +++ till D / G beroende på produktkategori.</p> |  <p>Emaljinteriör: Emaljinteriören i alla Smeg-ugnar har ett unik beläggning som hjälper till att hålla inredningen ren genom att minska mängden matfett som fastnar.</p> |
|  <p>Fingeravtryckssäkert rostfritt stål: Fingeravtryckssäkert rostfritt stål håller rostfritt stål som nytt.</p> |  <p>Bas med fläkthfunktion: enbart kombinationen av fläkt och nedre värmeelement gör det möjligt att snabbare avsluta tillagningen av rätter som redan tillagats på ytan men inte inuti. Detta system rekommenderas för att avsluta tillagningen av livsmedel som redan är väl tillagade på ytan men inte på insidan och som därför kräver en måttligt högre värme. Perfekt för alla typer av maträtter.</p> |
|  <p>Fläkt med övre och nedre element: Elementen i kombination med fläkten bidrar till att ge mer jämn värme, en liknande metod som konventionell tillagning, så förvärmning krävs. Mest lämplig för föremål som kräver långsam tillagning</p> |  <p>Endast övre och nedre element: en traditionell tillagningsmetod som passar bäst för enstaka maträtter i mitten av ugnen. den övre delen av ugnen kommer alltid att vara hetast. Perfekt för stek, fruktkakor, bröd etc.</p> |
|  <p>Bas: värmen kommer endast från ugnsutrymmes nederdel. Fläkten är inte aktiv. Perfekt för söta och salta pajer, smulpajer och pizzor. Utformad för att göra maten knaprigare. I gasugnar indikerar den här symbolen gasbrännaren.</p> |  <p>Varmluft: Kombinationen av fläkten och det ringelementet runt det ger en varmluftstillagning. Detta ger många fördelar inklusive ingen förvärmning om tillagningstiden är mer än 20 minuter, ingen smaköverföring vid tillagning av olika livsmedel samtidigt, mindre energi och kortare tillagningstider. Bra för alla typer av mat.</p> |
|  <p>ECO: Kombinationen av grill, fläkt och undervärme är särskilt lämplig för tillagning av små mängder mat.</p> |  <p>Fläkt med grillelement: Fläkten minskar den heta värmen från grillen, vilket ger en utmärkt metod för att grilla olika livsmedel, kotletter, biffar, korv etc., vilket ger jämn yta och värmefördelning utan att torka ut maten. De två översta nivåerna rekommenderas för användning och den nedre delen av ugnen kan användas för att hålla föremålen varma samtidigt, en utmärkt funktion när du lagar en grillad frukost. Halvgrill (endast mittdel) är perfekt för små mängder mat.</p> |

-  **Grillelement:** Användning av grill ger utmärkta resultat vid tillagning av kött av medelstora och små portioner, speciellt i kombination med ett grillspett (där det är möjligt). Perfekt även för tillagning av korv och bacon.
-  **Sidobelysning:** Två lampor på motsatta sidor ökar synligheten inne i ugnen.
-  **Avtagbart överdelsskydd:** Det här är en perfekt lösning som skyddar den övre delen av ugnsutrymmet från att smutsas ner. Enkel att avlägsna för rengöring. Kan diskas i diskmaskinen.
-  **Elektronisk kontroll:** Gör det möjligt att bevara temperaturen inne i ugnen med en precision på 2–3 °C. Därmed går det att tillaga måltider som är väldigt känsliga för temperaturförändringar, som mjuka kakor, souffléer och puddingar.
-  **UR** **Ultrasnabba brännare:** Kraftfulla ultrasnabba brännare erbjuder en effekt på upp till 5 kW.
-  **35lt** **Kapaciteten anger mängden användbart utrymme i ugnsutrymmet, i liter.**
-  **Halv grill:** För snabb tillagning och bryning av mat. Bäst resultat uppnås vid användning av den övre delen av ugnen för mindre livsmedel och de nedre delarna av ugnen för större saker som kotletter eller korvar. Eftersom värmen endast genereras i mitten av elementet vid användning av Halv grill, så är den här funktionen perfekt för mindre kvantiteter.
-  **Automatisk öppning:** Vissa modeller har en lucka som öppnas automatiskt när cykeln är slut. Detta är en perfekt lösning för köksenheter utan handtag eftersom inget handtag behövs. Av säkerhetsskäl låses luckan automatiskt när maskinen är i drift så att den inte kan öppnas oavsiktligt.
-  **4** **Ugnsutrymmet har 4 olika matlagingsnivåer.**
-  **Nedvikbart grillelement:** den nedvikbara grillen kan lätt hakas av för att flytta värmeelementet och rengöra apparatens överdel i ett enkelt steg.
-  **V** **Ångrengöring:** en enkel rengöringsfunktion som använder ånga för att lösgöra avlagringar i ugnsutrymmet.
-  **61lt** **Kapaciteten anger mängden användbart utrymme i ugnsutrymmet, i liter.**

Benefit (TT)

Gasspis

Gas ger permanent kontroll över värmekällan och temperaturförändringen är omedelbar

Spisen är utrustad med ett termoelement vilket gör att gastillförseln stängs av om flammen släcks, vilket ger en högre säkerhet.

Katalys

Enkel ugnrensning tack vare användning av katalytiska paneler i ugnskaviteten

Denna permanenta process möjliggör kontinuerlig rengöring och avfettning av de tre ugnskavitetsväggarna genom att starta dess fas med oxidation av fett när ugnen når 200 °C.

Pekkontroll

Enkel och intuitiv timerinställning med en enda beröring

Förvaringsutrymme med låda

Mer plats tack vare det nedre lådutrymmet som är perfekt för att förvara tillbehör eller köksredskap

Sann konvektion

De bästa matlagningsresultaten garanteras tack vare ventilerat, cirkulärt flöde

Flera fläktar och värmeelement garanterar ett perfekt, aerodynamiskt värmeflöde vilket möjliggör en homogen och snabbare tillagning inne i ugnskaviteten.

Matlagning på flera nivåer

Flera matlagningsnivåer möjliggör maximal användningsflexibilitet

Halogenbelysning på flera nivåer

Intern halogenbelysning på olika nivåer försäkrar utmärkt synlighet

Tangentiell kylning

Nytt kylsystem med tvärströmsfläkt och luftflöde från luckan till stänkskyddet

AirFry (LUFTFRITÖS valfritt tillbehör)

Lättare och mer smakrik mat tack vare luftfritöskorgen (valfritt tillbehör)

Kall lucka

Det yttre glaset i luckan är kallt under alla funktioner, vilket undviker alla typer av brännskador

Pizzasten (alternativt tillbehör)

Baka med pizzasten och få mjuka, knapriga pizzor och jästprodukter (STEN valfritt tillbehör)

Grill (valfritt tillbehör)

Grilla direkt i ugnen med den dubbelsidiga grillen (Grill är ett valfritt tillbehör)

Justerbar höjd

Spishäll i samma plan som köksbänken, tack vare justerbara fötter

Isotermisk kavitet

Den bästa matlagningsprestandan vid högsta energieffektivitet

Enkel turbin

Ugnen har en fläkt utrustad med ett cirkulärt värmeelement vilket möjliggör matlagning med roterande värme